

日期	
姓名	
签名	
专业	暖通
日期	
姓名	
签名	
专业	结构
日期	
姓名	
签名	
专业	给排水
日期	
姓名	
签名	
专业	项目负责人

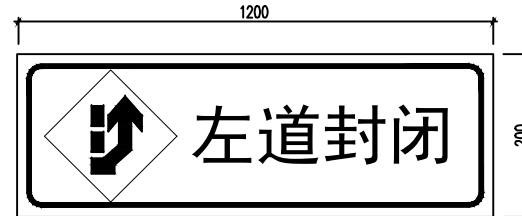

标志牌大样图

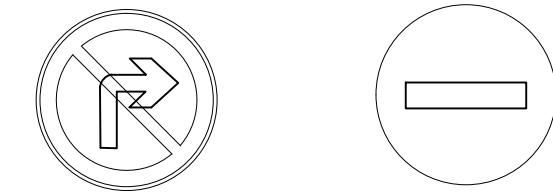
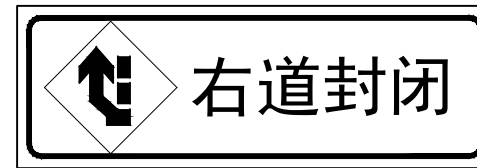
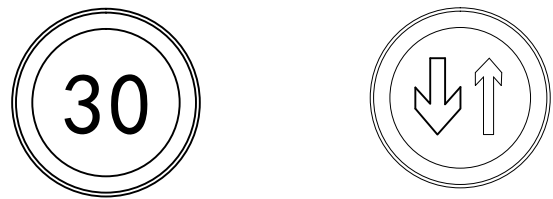
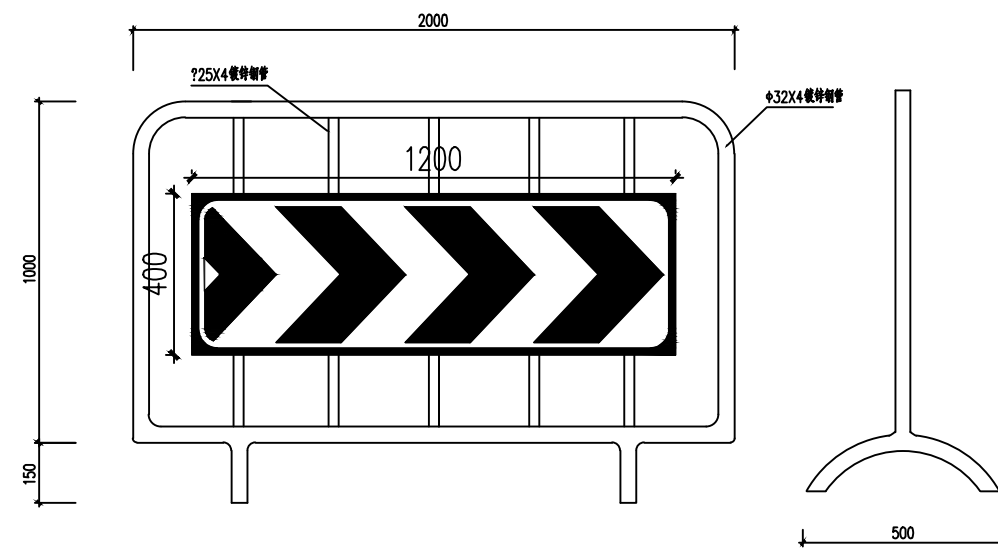
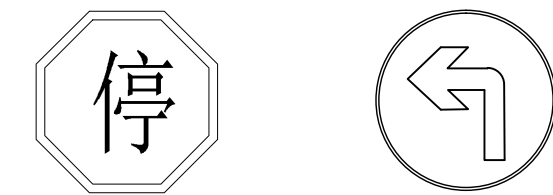

1.0X2.0活动护栏立面图

材料数量表

材料名称	规格(mm)	单位(Kg/m)	数量	重量(kg)	备注
镀锌钢管	φ25X4.0	2.07	4.25m	8.80	
镀锌钢管	φ32X4.0	2.76	5.90m	16.29	
标志牌	400X1200		1块		

- 注
1. 本图尺寸为毫米。
  2. 材料采用φ25和φ32镀锌钢管。
  3. 活动护栏制作时后期环氧底漆二遍，环氧面漆二遍。
  4. 标志版面采用3m硬铝合金板，V类(超强级)反光膜贴面。
  5. 标牌类型根据现场实际情况选用。

疏解标志类型

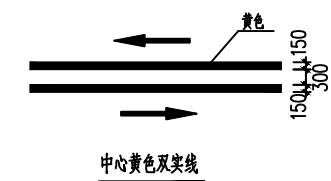
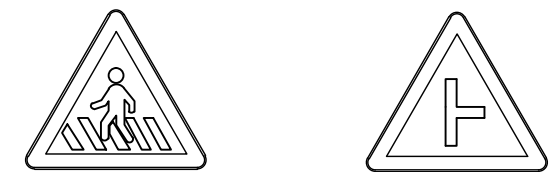

中心黄色双实线

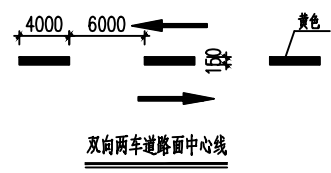

双向两车道路面中心线

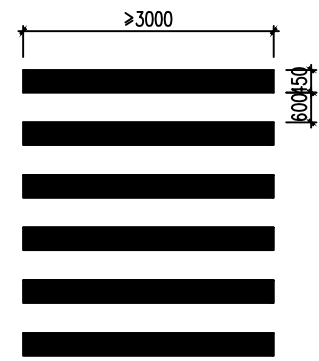

正次

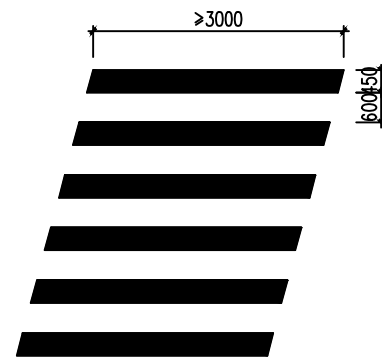

斜次

人行横道



云坤设计集团有限公司

YUNKUN DESIGN GROUP CO., LTD

注意事项:

本图版权为云坤设计集团有限公司所有，不得翻印，未盖本公司出图专用章无效。

所有标注尺寸以所注数字为准，并应在现场核实无误。

使用本图应参阅其它有关图纸和说明，如有矛盾请即刻与我公司联系。

设计若有变更应以设计变更通知单为准。

建设单位:

番禺区石楼镇人民政府

项目名称:

2013年高标准农田修复工程

子项目名称:

沙北村道路修整

工程编号

	实名	签名	日期
项目负责人	周春雨	周春雨	
审定	叶林	叶林	
审核	叶林	叶林	
校对	陈楠	陈楠	
专业负责人	陈楠	陈楠	
设计	王平	王平	
绘图	王平	王平	

日期 2026年1月15日

图别 SM-04

比例 详图

图名 交通标志大样图