

| | |
|----|-------|
| 日期 | |
| 姓名 | |
| 签名 | |
| 专业 | 暖通 |
| 日期 | |
| 姓名 | |
| 签名 | |
| 专业 | 结构 |
| 日期 | |
| 姓名 | |
| 签名 | |
| 专业 | 给排水 |
| 日期 | |
| 姓名 | |
| 签名 | |
| 专业 | 项目负责人 |

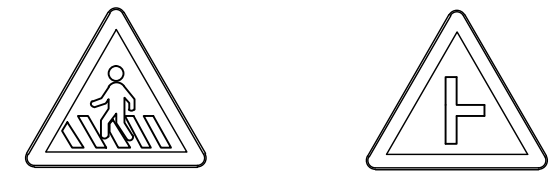

疏解标志类型

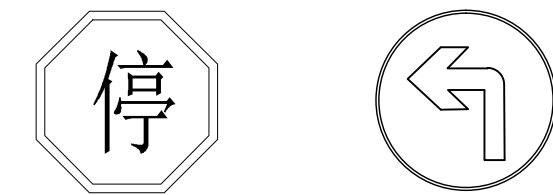
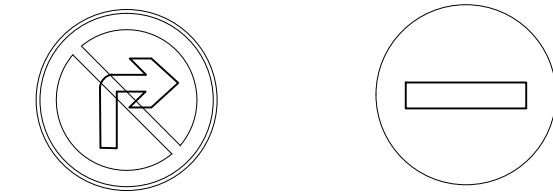
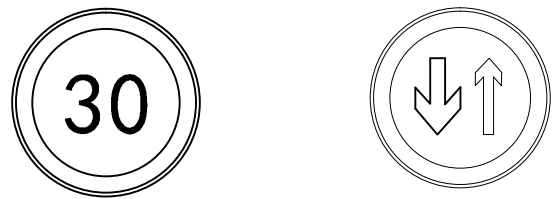
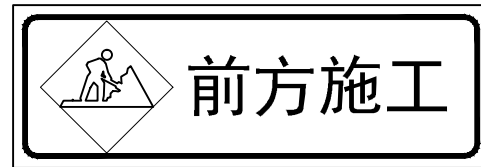
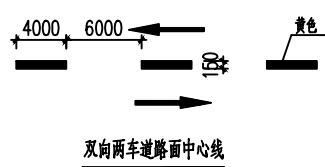
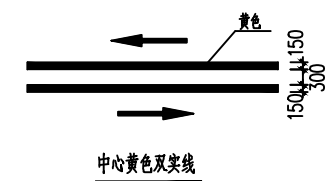

标志牌大样图

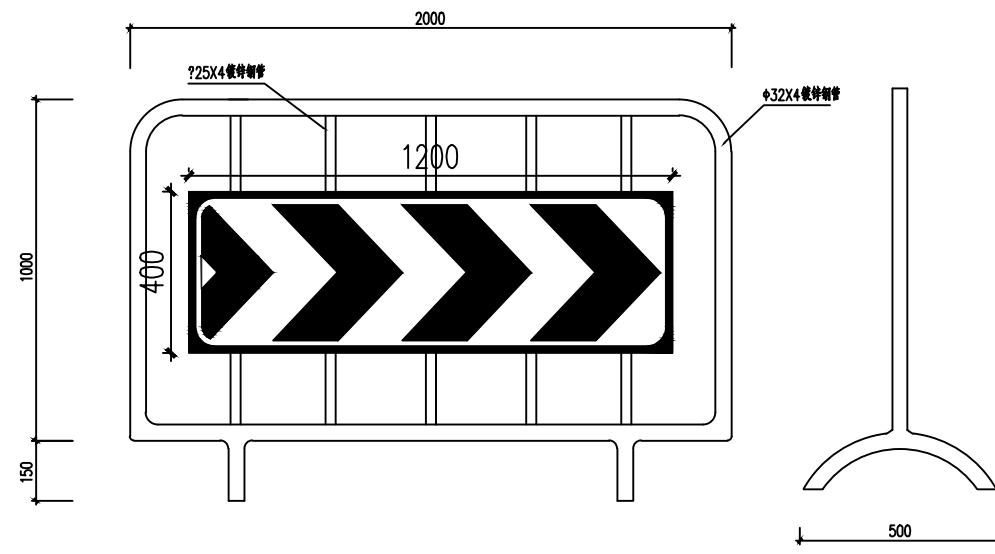

1.0X2.0活动护栏立面图

侧面图

材料数量表

| 材料名称 | 规格(mm) | 单位(Kg/m) | 数量 | 重量(kg) | 备注 |
|------|----------|----------|-------|--------|----|
| 镀锌钢管 | φ25X4.0 | 2.07 | 4.25m | 8.80 | |
| 镀锌钢管 | φ32X4.0 | 2.76 | 5.90m | 16.29 | |
| 标志牌 | 400X1200 | | 1块 | | |

注

1. 本图尺寸为毫米。
2. 材料采用?25和?32镀锌钢管。
3. 活动护栏制作时后期环氧底漆二遍，环氧面漆二遍。
4. 标志版面采用3m硬铝合金板，V类(超强级)反光膜贴面。
5. 标牌类型根据现场实际情况选用。

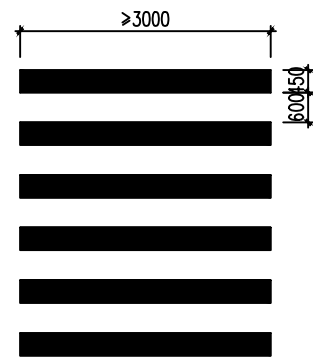

人行横道

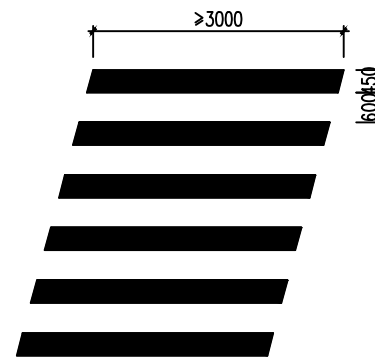

云坤设计集团有限公司

YUNKUN DESIGN GROUP CO., LTD

注意事项:

本图版权为云坤设计集团有限公司所有，不得翻印，未盖本公司出图专用章无效。

所有标注尺寸以所注数字为准，并应在现场核实无误。

使用本图应参阅其它有关图纸和说明，如有矛盾请即刻与我公司联系。

设计若有变更应以设计变更通知单为准。

建设单位:

番禺区石楼镇人民政府

项目名称:

2013年高标准农田修复工程

子项名称:

南派村道路修整

工程编号

实名 签名 日期

项目负责人 周春雨 周春雨

审定 叶林 叶林

审核 叶林 叶林

校对 陈楠 陈楠

专业负责人 陈楠 陈楠

设计 王平 王平

绘图 王平 王平

日期 2026年1月15日

图别 SM-04

比例 详图

图名 交通标志大样图

第 4 张 共 7 张